

大
HIROKI®
Minipiscina Japonesa

MANUAL DE INSTALACIÓN



Expertos En Relajación



HIROKI se reserva el derecho de cambiar las especificaciones y la apariencia del producto, lo que puede dar lugar a actualizaciones del manual de instrucciones sin previo aviso.

 hiroki_original  hiroki.com.ar

Gracias por elegir HIROKI. Usted podrá disfrutar de las múltiples bondades que proveen nuestros productos por los próximos años.

Con el objetivo de guiarle en la instalación y buen uso de su Hiroki, recomendamos leer y seguir los pasos que detalla este manual antes de usar el producto por primera vez.

¡Disfrute de su HIROKI!

ÍNDICE

Precauciones de seguridad	3
Descripción general del producto	4
Precauciones de embalaje	5
Especificaciones	6
Traslado y Desembalaje	7
Requerimientos para la instalación	9
Instalación eléctrica Balcony	11
Instalación eléctrica Patagonia Monofásico	12
Instalación eléctrica Patagonia y Andes Trifásico	13
Ensamblado y Conexión Eléctrica	14
Llenado y Puesta en marcha	17
Generalidades Puesta en marcha	18
Garantía	20

PRECAUCIONES DE SEGURIDAD



ADVERTENCIA: Los niños no deben utilizar el ofuro o minipiscina sin la supervisión por parte de adultos.

ADVERTENCIA: No utilice el ofuro o la minipiscina si no se han instalado todos los elementos correspondientes.

ADVERTENCIA: Con el fin de evitar posibles lesiones personales, proceda con cuidado a la hora de entrar o salir del ofuro o minipiscina.

ADVERTENCIA: No consuma drogas o alcohol antes o durante el uso de su ofuro o minipiscina con el fin de evitar una posible pérdida de la consciencia y el peligro de ahogamiento subsiguiente.

ADVERTENCIA: Las mujeres que estén embarazadas o que creyeran que pudieran estarlo deben consultar con un médico antes de utilizar el ofuro o minipiscina.

ADVERTENCIA: Las temperaturas del agua superiores a 40° pueden ser peligrosas para la salud. Las temperaturas del agua de entre 38° C y 40° C se consideran seguras para los adultos sanos. Para el uso prolongado (más de 10 minutos) y en el caso de los niños de corta edad, se recomiendan temperaturas del agua más bajas. Las exposiciones prolongadas a temperaturas más elevadas pueden provocar hipertermia.

DESCRIPCIÓN GENERAL DEL PRODUCTO

EL EQUIPO CONTIENE:

DESCRIPCIÓN DE LAS PARTES	CANTIDAD
OFURO BALCONY	
Escalera de acceso con sistema IFS	1
Pantalla control	2
Antideslizantes de madera internos	4
Tapa térmica	1
Cruce de bañera	1
MINIPISCINA PATAGONIA	
Escalera de acceso con sistema IFS	1
Banquetas	2
Pantalla de control	1
Bancos interiores	6
Cobertor térmico y de protección	1
Barra rebatible	1
MINIPISCINA ANDES	
Escalera de acceso con sistema IFS	1
Banquetas	2
Pantalla de control	1
Bancos interiores	6
Cobertor térmico y de protección	2
Barra rebatible	1

EL PRODUCTO LLEGA EN UNA SOLA PIEZA

En el caso de las Minipiscina Patagonia y Andes es paletizado.



PRECAUCIONES DE EMBALAJE

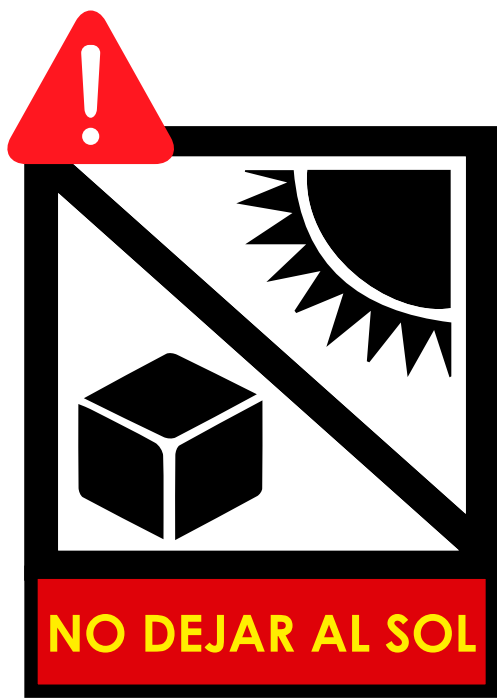

Al llegar a su destino debe manejarse con cuidado. Se recomienda en caso de guardarse el producto embalado que sea un lugar fresco y a la sombra **“NO DEJAR AL SOL”**, caso contrario correrá riesgo de ocasionar doblamiento de la NO DEJAR AL SOL madera y demás daños estructurales.

MADERA GENERALIDADES

• Cuidados y buen uso de la madera de su Hiroki

La madera es un material natural que podrá sufrir alteraciones por causa de los cambios climatológicos a los que se exponga. La variación del contenido de humedad produce en la madera una variación de sus dimensiones. Cuando aumenta dicho contenido se hincha, mientras que cuando disminuye se contrae o merma. Estos movimientos sólo tienen lugar cuando su contenido de humedad se encuentra por debajo del punto de saturación de las fibras por eso es **muy importante que siempre contenga agua!!**



Cuando realice por **1ra vez el llenado de su Hiroki es esperable la aparición de pequeñas goteras producto de los poros y la falta de humedad en la madera**, luego, alrededor de las 96 horas las mismas tenderán a desaparecer o simplemente convertirse en una gota esporádica.

• Madera seleccionada de KIRI



Hiroki, Minipiscinas de tradición japonesa fabricadas con madera de Kiri Imperial (Paulownia tomentosa)

Es una madera impermeable e imputrescible, naturalmente resiste a la humedad por lo que es ideal para Ofuros y Minipiscinas.

PRECAUCIONES IZAJE

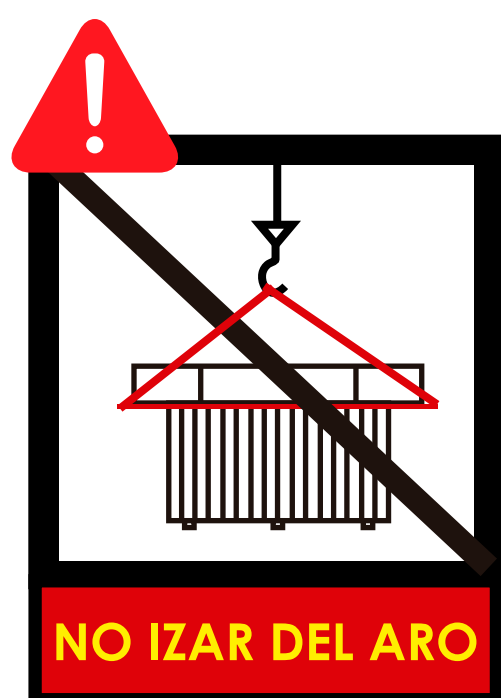

Para una correcta elevación de su Hiroki las sogas o eslingas deberán cubrir todo el barril. No izar sujetando solo el aro.

IZADO

RETIRAR ELEMENTOS DEL INTERIOR

IZAJE VERTICAL

PATAS CONTRA LA PARED

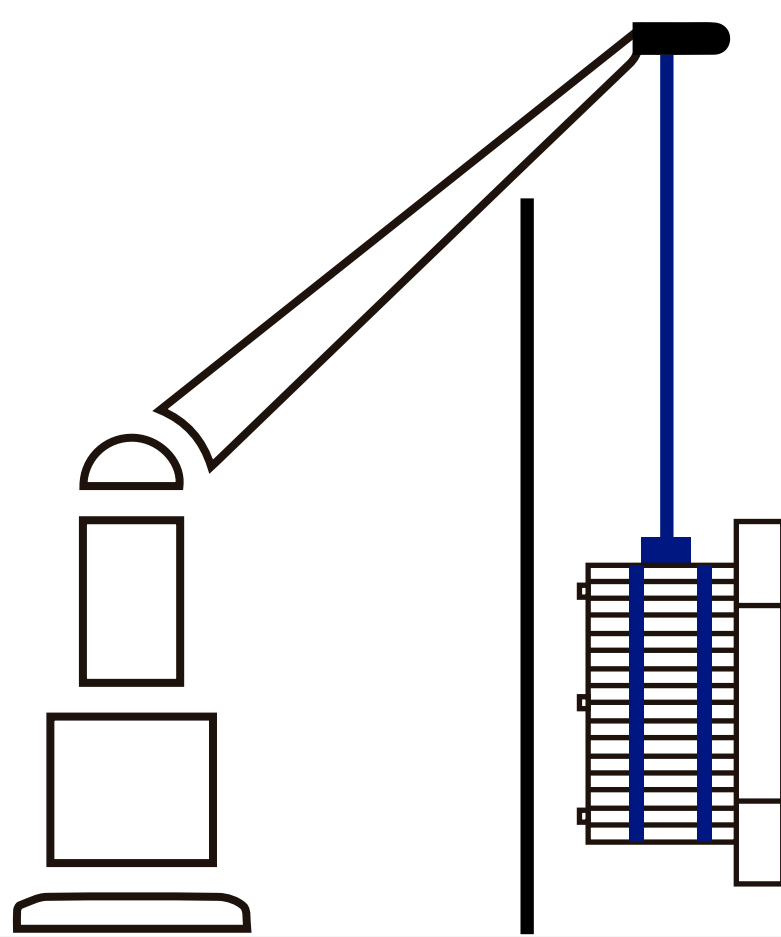



Cortar embalaje por el medio suavemente y retirar del interior del barril tapas y escalera esto ayudará a que el izado sea más controlado.



IMPORTANTE NO SUJETAR DEL LADO DE LA BARRA REBATIBLE

ESPECIFICACIONES

HIROKI						
MODELO	CAPACIDAD DE PERS.	CAPACIDAD DE AGUA	DIMENSIÓN sin escalera	DIMENSIÓN con escalera	ALTURA	PESO sin agua
Balcony	1/2 	590 litros	1,76 mts de largo 0,80 mts de ancho	1,21 mts de ancho	0,86 mts	70 k.
Patagonia	4/5 	1600 litros	2 mts diámetro	2,74 mts de ancho	0,90 mts	210 k
Andes	6/7 	2100 litros	2,45 mts diámetro	3,15 mts de ancho	0,90 mts	230 k

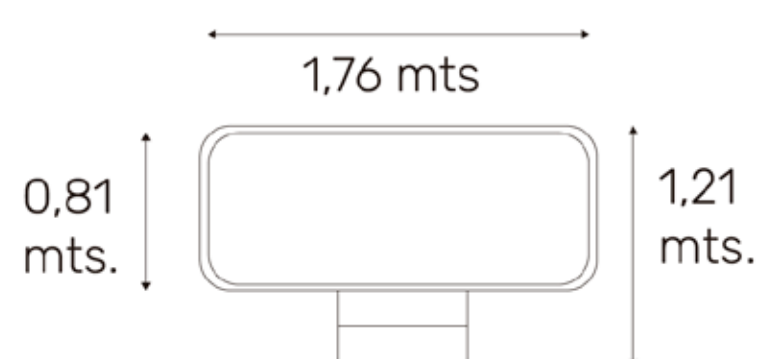

BALCONY

Máximo Consumo eléctrico: Monofásico 1,9 kW, 11 Amper.

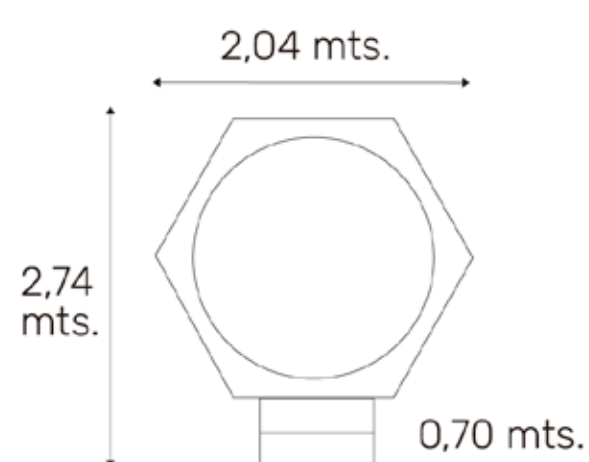
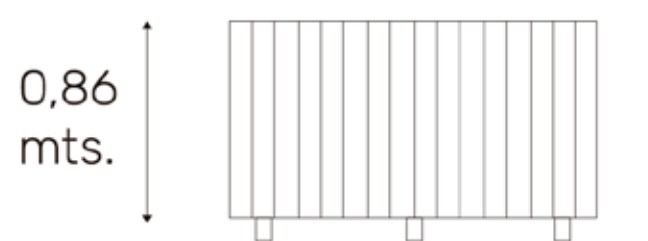

PATAGONIA

Máximo Consumo eléctrico: Monofásico 4,8 kW, 18 Amper. Disponible en versión Trifásico.

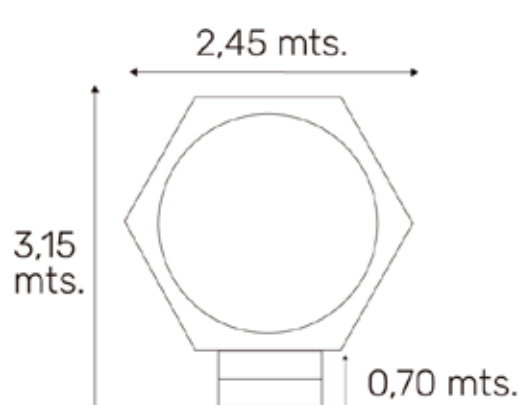
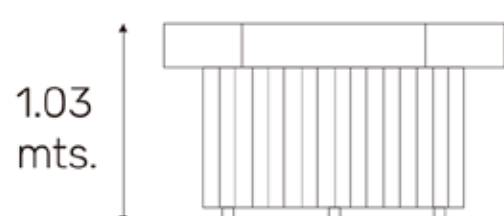

ANDES

Máximo Consumo eléctrico: Trifásico 6 Kw, 12 Amper por fase

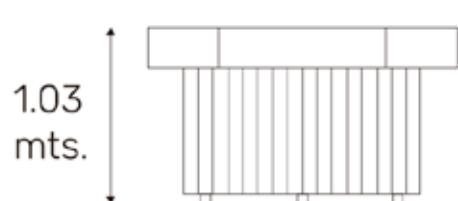

TRASLADO



	Peso / kilos	Cantidad de Personas para Moverlo
Balcony	70	2
Patagonia	210	3/4
Andes	230	4/5

DESEMBALAJE

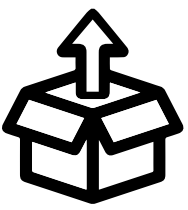

 (Contar con tijera de mano)

1) SE DEBERÁ **CORTAR CON SUMO CUIDADO LOS ZUNCHOS PLÁSTICOS DE SUJECIÓN DEL HIROKI AL PALLET.**



2) **RETIRAR CUIDADOSAMENTE LAS TAPAS TÉRMICAS DE MADERA.**



DESEMBALAJE

3) RETIRAR LAS BANQUETAS EVITANDO RAYAR LA MADERA DEL BARRIL



4) RETIRAR CUIDADOSAMENTE LA ESCALERA ENTRE 2 PERSONAS



5) UNA VEZ VACÍA LA MINIPISCINA, SE DEBERÁ MOVER HASTA SU LUGAR ASIGNADO SUJETÁNDOLA DEL ARO DE MADERA HEXAGONAL.



IMPORTANTE NO SUJETAR DEL LADO DE LA BARRA REBATIBLE

REQUERIMIENTOS PARA LA INSTALACIÓN



✓ **BASE FIRME Y NIVELADA**
(vereda, deck, etc)



IMPORTANTE: NO APOYAR SOBRE CÉSPED, ARENA, NI NINGUNA OTRA BASE QUE NO SEA FIRME.

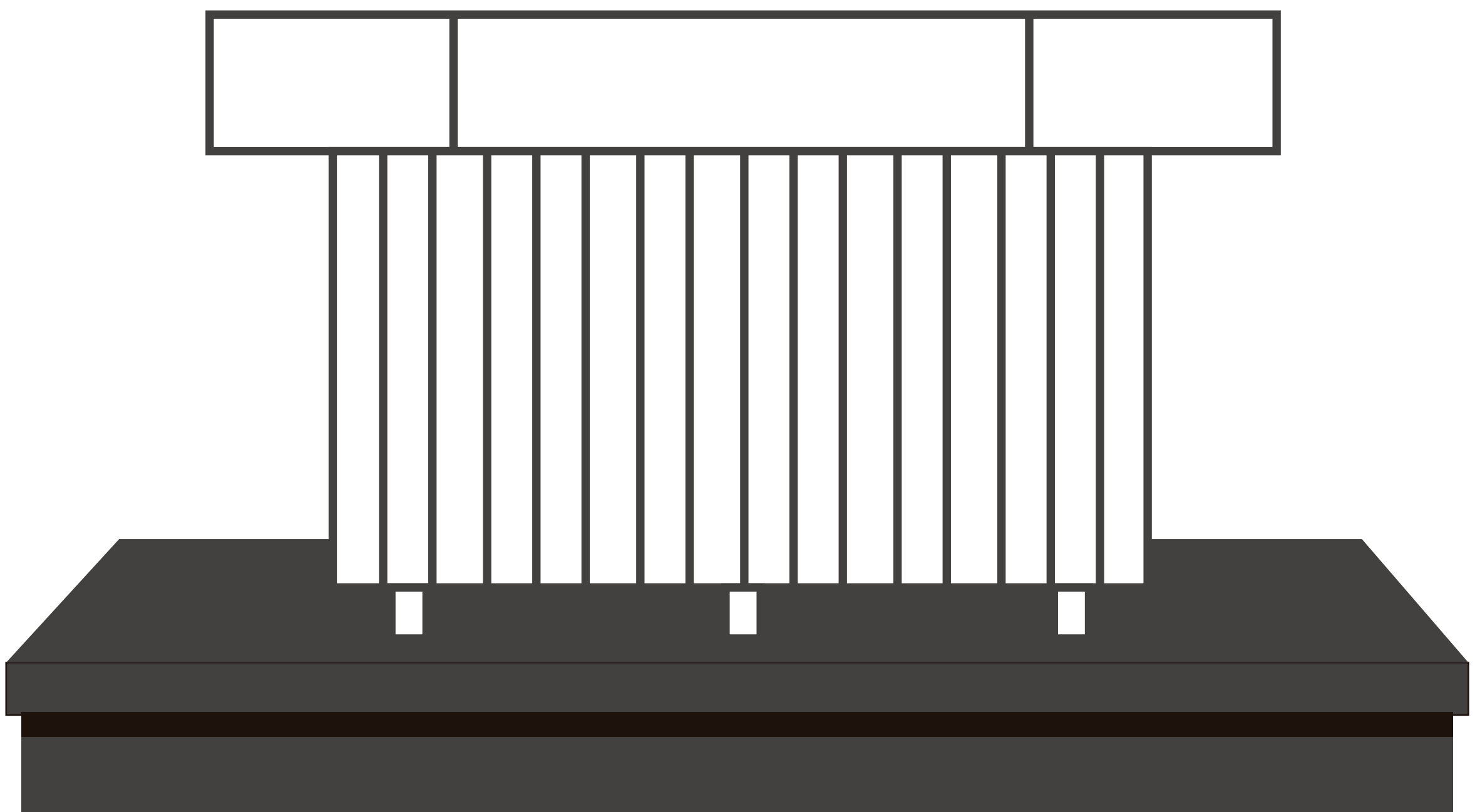

BENEFICIOS:

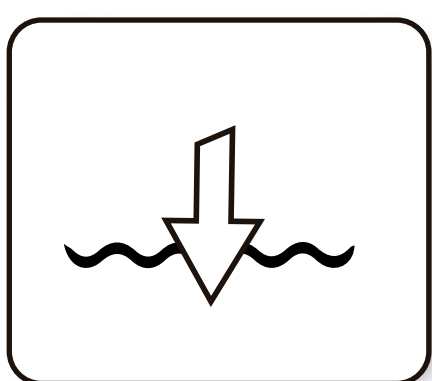

EVITA EL HUNDIMIENTO DEL EQUIPO

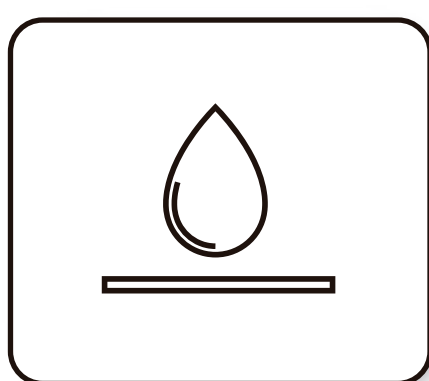

LLENADO DE AGUA NIVELADO

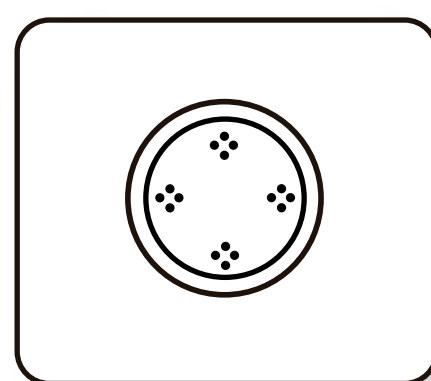

JETS DE HIDROMASAJE EQUIPARADOS

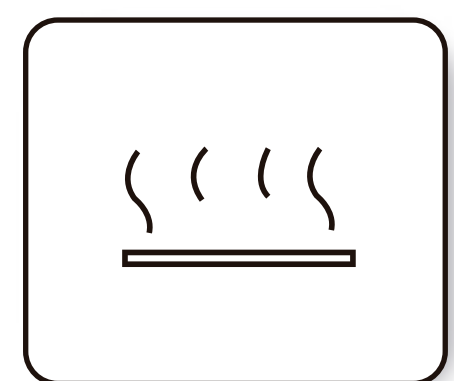

MÁS COMIDAD PARA SU RELAJACIÓN

REQUERIMIENTOS PARA LA INSTALACIÓN



✓ REPARO DEL SOL
(media sombra, pérgola, etc)



PROTEGER DEL SOL DIRECTO

Daño UV



ES ALTAMENTE EFECTIVO Y NECESARIO PROTEGER EL APECTO DE LA MADERA ASÍ COMO SU ESTÉTICA CONTRA LA **EXPOSICIÓN** A LOS **RAYOS UV**.

Ⓢ REPARO DEL SOL

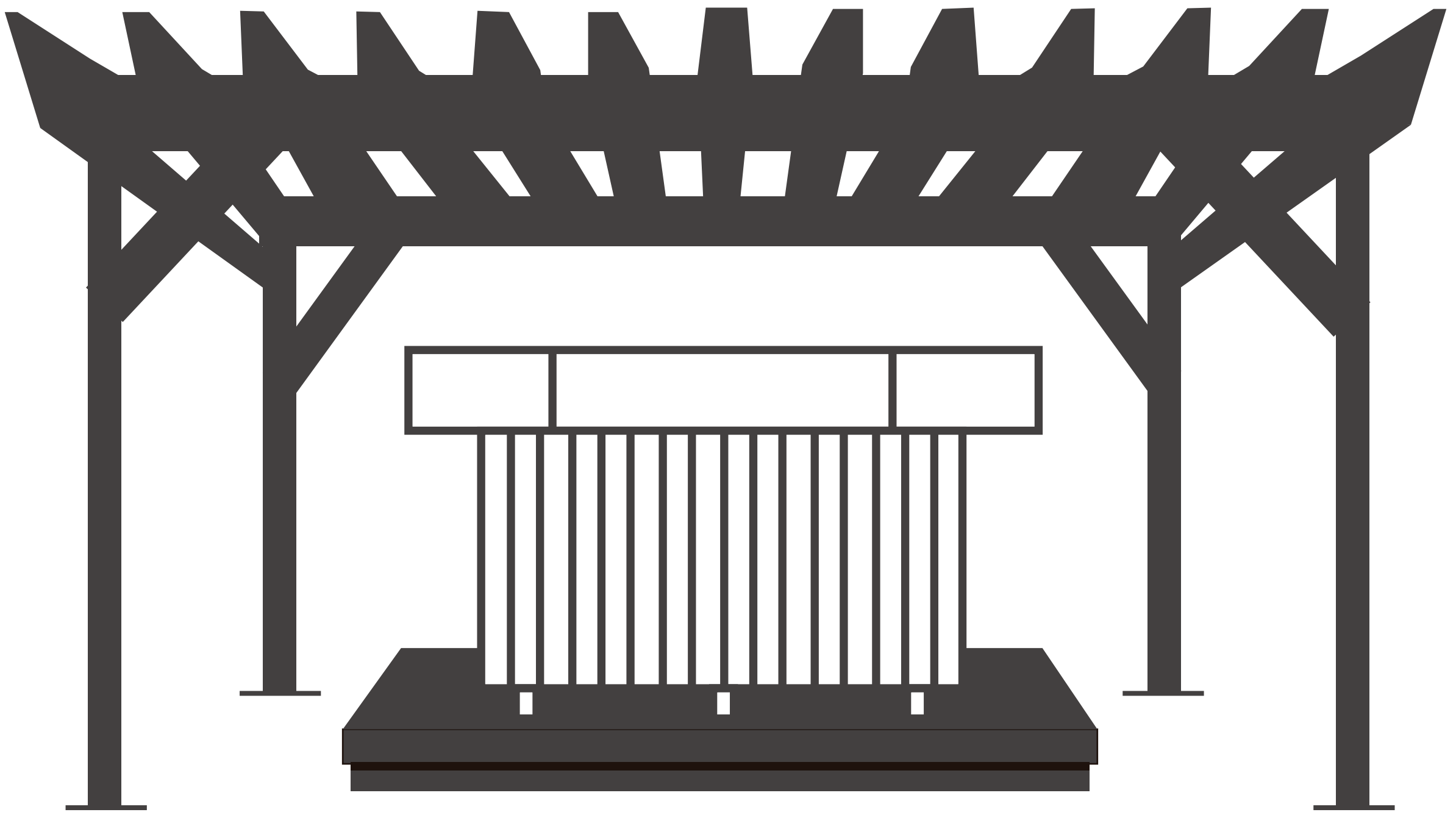
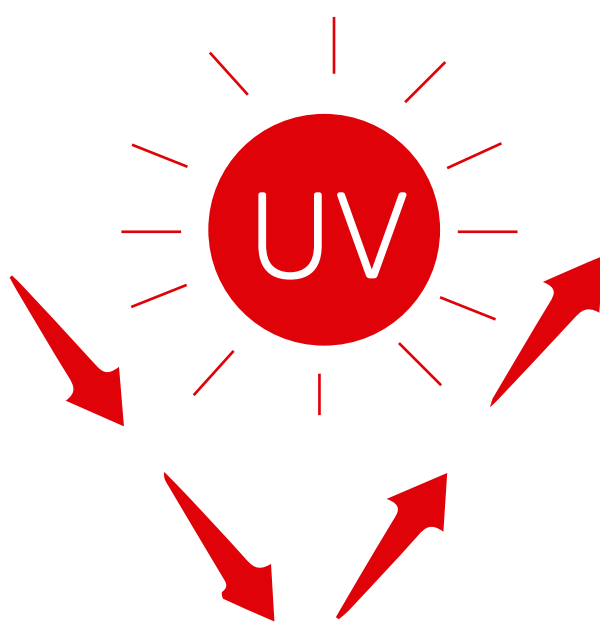

BENEFICIOS:

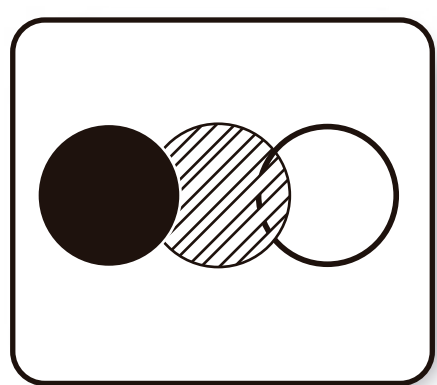

PREVIENE LA
DECOLORACIÓN
DE LA MADERA

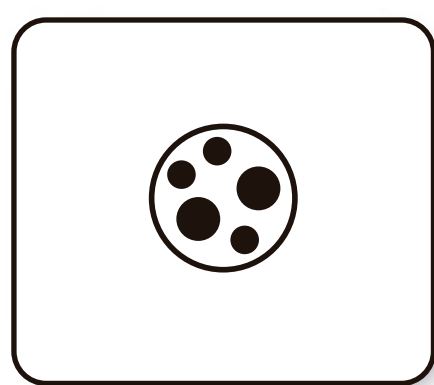

EVITA LA FORMACIÓN
DE MANCHAS Y
QUEMADURAS

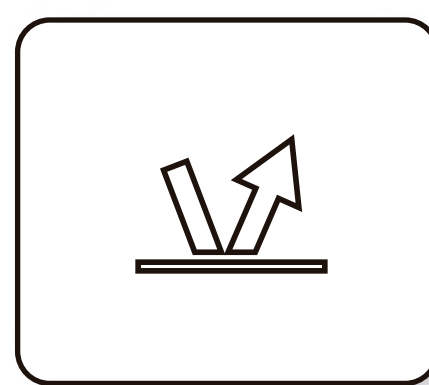

PROTEGE A
PERSONAS DE
LOS RAYOS UV

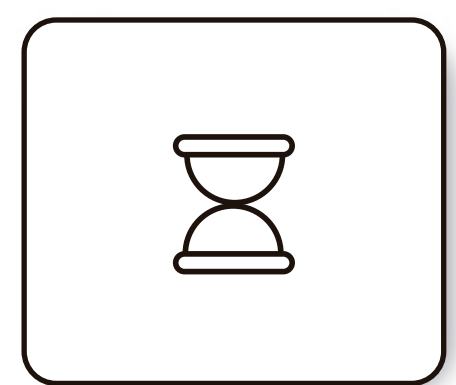

DURABILIDAD
ESTÉTICA
ASEGURADA

INSTALACIÓN ELÉCTRICA

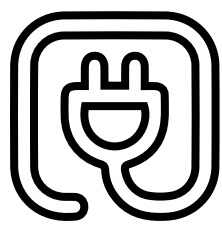

Conexión eléctrica Hiroki **BALCONY** Monofásico

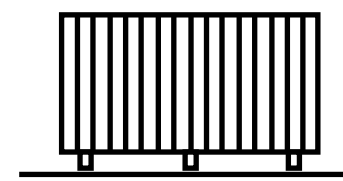

Se requiere de forma excluyente un profesional electricista

CONDICIONES TÉCNICAS:

- Consumo **Máximo** con sistema de calefacción encendido **2kW 12 Amper**
- **Alimentación eléctrica con cable subterráneo de 3X2,5 mm**
- Para su correcta y segura instalación, recomendamos la **llegada de una línea directa desde tablero seccional** con el fin de evitar consumo tipo “guirnalda” con otros artefactos eléctricos.
- **Verifique la correcta puesta a tierra, de ello depende el buen desempeño de las protecciones.**

En el **centro** del lugar que determines para colocar la **Minipiscina** debe quedar **un chicote de 3 mts de cable** el cual se conectará al tablero que incluye la Minipiscina.

- **Conecte el cable de alimentación a través del prensa cable** disponible que encontrará en el tablero de potencia y conecte en las borneras libres de la térmica Gral y la tierra a la bornera verde/amarilla.
- **Verifique el torque de todas las borneras**, coloque las protecciones de tablero y habilite la tensión levantando la térmica General.



INSTALACIÓN ELÉCTRICA

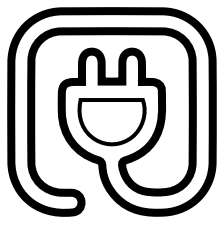

Conexión eléctrica Hiroki **PATAGONIA** **Monofásico**

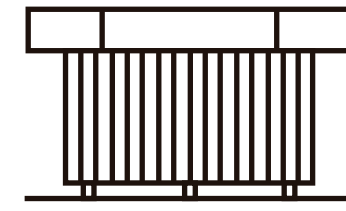

Se requiere de forma excluyente un profesional electricista

CONDICIONES TÉCNICAS:

- Consumo **Máximo** con sistema de calefacción encendido **4,8 kW 18 Amper**
- Conexión directa desde el pilar o desde el tablero seccional.
- Cable: **Subterráneo de 3X6mm** (si la línea de cable tiene más de 25 mts se recomienda utilizar una sección de 3x10mm a fin de evitar caída de tensión)
- La línea debe estar protegida con una térmica de **25 Amper** en el caso de cable de **6mm** y de **32 Amper** en el caso de cable de **10mm**.
- Verifique la correcta puesta a tierra, de ello depende el buen desempeño de las protecciones.

En el **centro** del lugar que determines para colocar la **Minipiscina** debe quedar **un chicote de 3 mts de cable** el cual se conectará al tablero que incluye la Minipiscina.

- **Conecte el cable de alimentación a través del prensa cable** disponible que encontrará en el tablero de potencia y conecte en las borneras libres de la térmica Gral y la tierra a la bornera verde/amarilla.
- **Verifique el torque de todas las borneras**, coloque las protecciones de tablero y habilite la tensión levantando la térmica General



INSTALACIÓN ELÉCTRICA

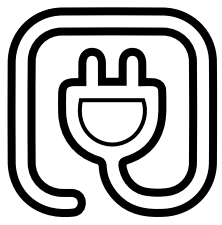

Conexión eléctrica Hiroki PATAGONIA/ANDES Trifásico

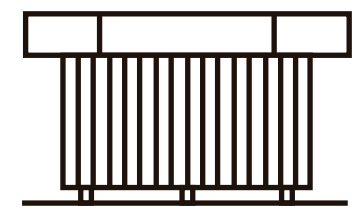

Se requiere de forma excluyente un profesional electricista

CONDICIONES TÉCNICAS:

- Consumo **Máximo** con sistema de calefacción encendido **6 kW 12 Amper** por fase
- **Alimentación eléctrica** con cable tipo **subterráneo**
- Si la longitud del cable entre el tablero principal y el Hiroki es **menor a 20 m**, el **cable debe ser de 5x4 mm**.
- Si su longitud es igual o **mayor a 20 m**, un **cable de 5x6 mm**.
- En ambos casos utilizar una **llave térmica de 25 A** para proteger dicha línea.
- Para su correcta y segura instalación, recomendamos la **llegada de una línea directa desde tablero seccional** con el fin de evitar consumo tipo “guirnalda” con otros artefactos eléctricos.
- Verifique la **correcta puesta a tierra**, de ello depende el buen desempeño de las protecciones.

En el **centro** del lugar que determines para colocar la **Minipiscina** debe quedar **un chicote de 3 mts de cable** el cual se conectará al tablero que incluye la Minipiscina.

- **Conecte el cable de alimentación a través del prensa cable** disponible que encontrará en el tablero de potencia y conecte en las borneras libres de la térmica Gral y la tierra a la bornera verde/amarilla.



ENSAMBLADO Y CONEXIÓN ELÉCTRICA

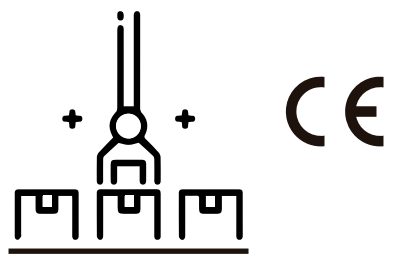

1) POSICIONAR LA MINIPISCINA EN EL LUGAR DESEADO



2) RETIRAR DEL INTERIOR DE LA ESCALERA

1 PANTALLA DE CONTROL (CORTANDO CUIDADOSAMENTE LOS PRECINTOS)

2 DOS O'RING PRECINTADOS JUNTO CON EL CABLE DE LUCES LED.



ENSAMBLADO Y CONEXIÓN ELÉCTRICA

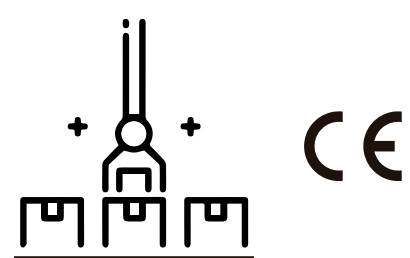

- 3) **QUITAR LA TAPA DEL TABLERO DE PROTECCIONES ELÉCTRICAS (4 TORNILLOS)**
- 4) **ATRAVESAR EL PRENSA CABLE LIBRE CON EL CABLE SINTENAX. CONECTAR LA PUESTA A TIERRA EN LA BORNERA VERDE/AMARILLA, CONECTAR LAS FASES Y NEUTRO EN LAS BORNERAS DEL DISYUNTOR (EN CASO DE SER TRIFÁSICO EL ORDEN NORMATIVO DE LOS COLORES POR FASE ES MARRÓN-NEGRO-ROJO).**
- 5) **REAPRETAR TODAS LAS BORNERAS ASEGURANDO LA CORRECTA SUJECIÓN DE TODOS LOS CABLES.**
- 6) **COLOCAR NUEVAMENTE LA TAPA DEL TABLERO ELÉCTRICO ASEGURANDO SU CORRECTA POSICIÓN Y APRETANDO LOS 4 TORNILLOS DE SUJECIÓN.**

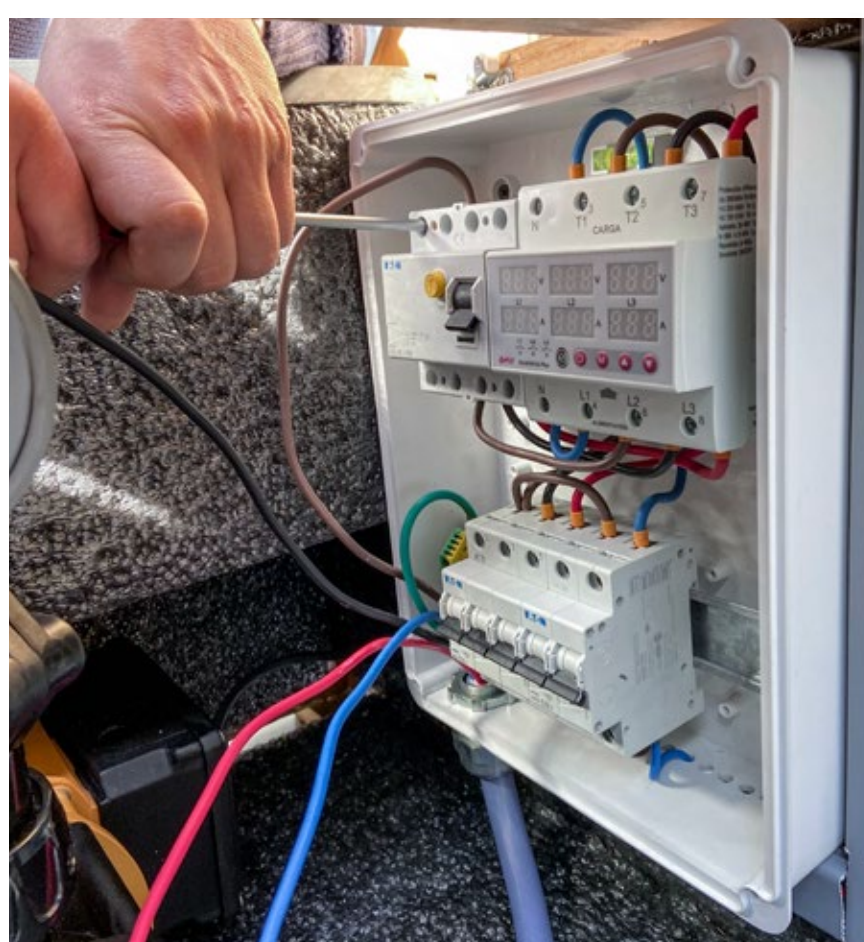

MANGUERA DE ENTRADA

CONEXIÓN DE LA PANTALLA

HOUSING DE ACRÍLICO PARA LUCES LED

PISO NIVELADO



MANGUERA DE SALIDA

ENSAMBLADO Y CONEXIÓN ELÉCTRICA

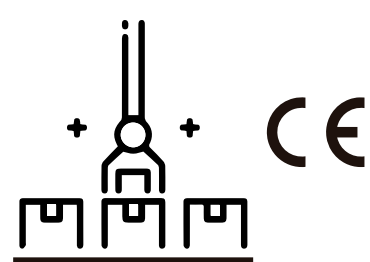

- 7) ACERCAR LA ESCALERA AL BARRIL. COLOCAR LAS LUCES LED SUBACUÁTICAS A PRESIÓN EN LOS HOUSING DE ACRÍLICO QUE SE ENCUENTRAN EN EL BARRIL. ENHEBRAR LAS MANGUERAS DE ENTRADA Y SALIDA DE AGUA (MANGUERAS AMARILLAS). **[1]**
- 8) DESDE EL ACCESO FRONTAL DE LA ESCALERA COLOCAR CUIDADOSAMENTE LOS O’RING EN LAS UNIONES DOBLE DE ENTRADA Y SALIDA DE AGUA A LA ESCALERA (MANGUERAS AMARILLAS).
- 9) APRETAR CON LAS MANOS LAS UNIONES DOBLES DE ENTRADA Y SALIDA DE AGUA CUIDANDO NO MORDER LOS O’RING YA QUE ESTO PROVOCARÁ POSIBLES PÉRDIDAS DE AGUA. **[2]**

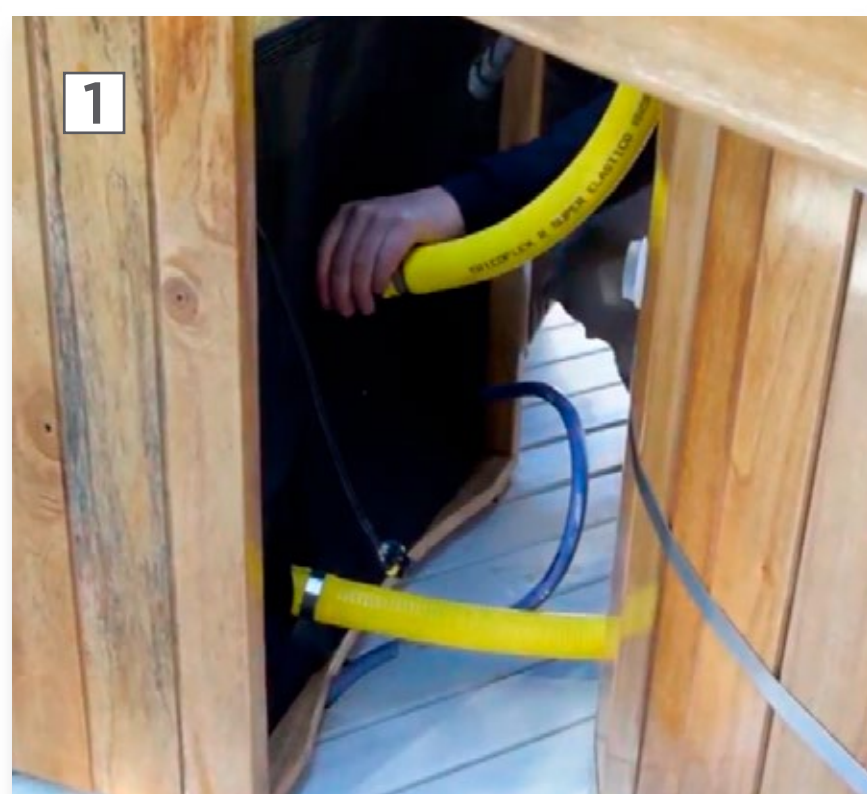

- 10) COLOCAR (A PRESIÓN) LA PANTALLA DE CONTROL EN EL ORIFICIO QUE SE ENCUENTRA EN EL ARO DE MADERA.

- 11) ENCHUFAR LA PANTALLA CON EL CONECTOR PROVENIENTE DE LA ESCALERA.

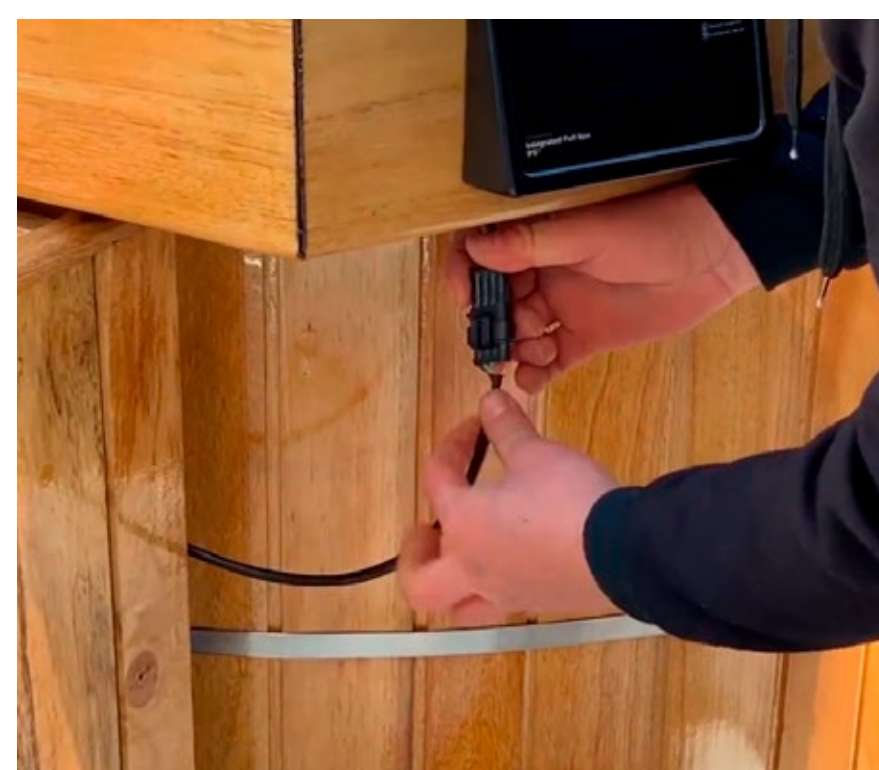
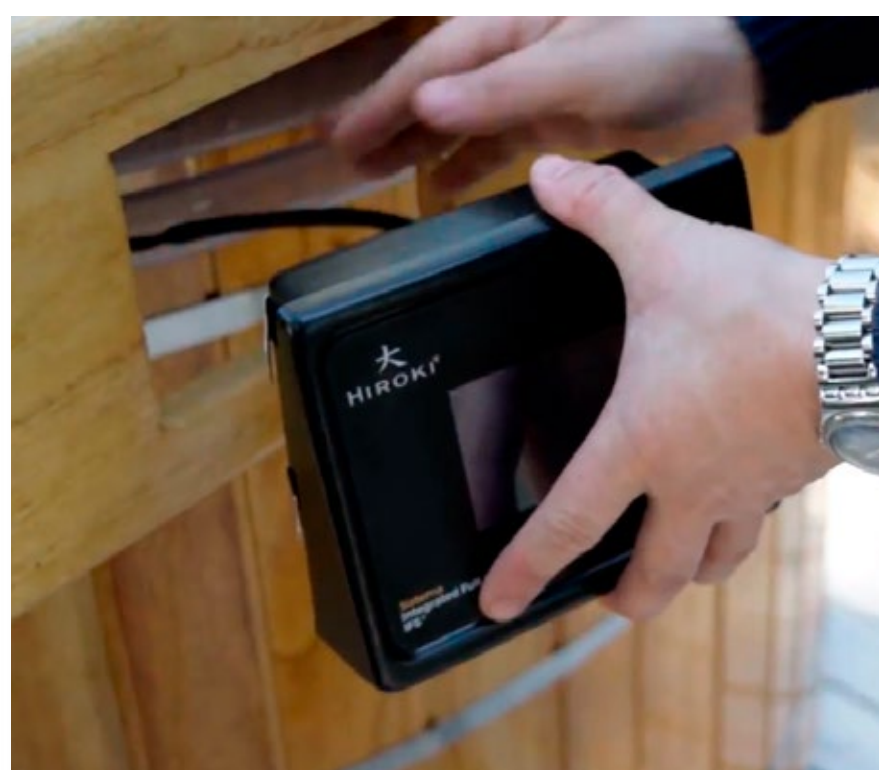

LLENADO Y PUESTA EN MARCHA

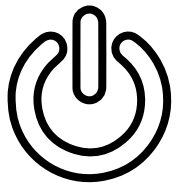

- 12) **LEVANTAR LAS PROTECCIONES ELÉCTRICAS Y COMPROBAR LA CORRESPONDIENTE TENSIÓN EN EL MONITOR DEL PROTECTOR DE TENSIÓN.**
- 13) **VERIFICAR QUE LA PANTALLA TOUCH DE CONTROL ESTÉ ENCENDIDA.**
- 14) **COMENZAR LA CARGA DE AGUA DEL BARRIL CON MANGUERA.**



IMPORTANTE: se deberá llenar la Minipiscina con agua blanda (**libre de sarro**). Recomendamos ablandadores de agua **Acquabio** (www.acquabio.com). Esto evitará la rotura del elemento resistivo, sensores de presión y de temperatura, además de evitar manchas desagradables y dejar áspera la madera de su Hiroki.



- ✓ **EL NIVEL DE LLENADO DE AGUA DEBERÁ SER POR ENCIMA DEL NIVEL DE LOS JETS.**
 - ✓ **COMPROBAR DENTRO DE LA ESCALERA Y ALREDEDOR DEL BARRIL QUE NO HAYA PÉRDIDA DE AGUA.**
- 15) **SETEAR LA TEMPERATURA DESEADA, SE RECOMIENDA POR ENCIMA DE LOS 37°.**
 - 16) **ENCENDER EL SISTEMA DE CALEFACCIÓN.**
 - 17) **COLOCAR COBERTOR TÉRMICO Y DE PROTECCIÓN**

GENERALIDADES PUESTA EN MARCHA



- ✓ PARA EQUIPOS MONOFÁSICOS TENER EN CUENTA QUE EL SALTO TÉRMICO SERÁ DE ENTRE 2° Y 3° POR HORA. TRIFÁSICOS 3° A 4° POR HORA.
- ✓ SI EN EL SITIO DONDE UBICÓ SU HIROKI CUENTA CON SEÑAL WI-FI, PODRÁ CONECTAR SU MINIPISCINA Y CONTROLARLA DESCARGANDO LA APP OFICIAL.

NOTA

Para conexión Wi-fi ver manual correspondiente.

PURGADO



En el caso de su **Ofuro Hiroki Balcony** la conexión con la escalera no hay sido correcta podría ocurrir que **al encender los jets no lo haga**, puede que tenga que **purgarlo**, es decir hacer un simple procedimiento para **retirarle el aire** solicitar video al servicio técnico:

✉ info@hiroki.com.ar ☎ (+549) 11 5037 0417



大

HIROKI®

Minipiscina Japonesa

Disfrutá momentos únicos

¡Gracias por elegirnos!

大

HIROKI®

Minipiscina Japonesa

hiroki.com.ar



GARANTÍA DE 2 AÑOS. HIROKI®

Todos los equipos han sido inspeccionados y se ha comprobado que no presentan defectos antes de salir de la fábrica.

HIROKI garantiza este producto contra defectos de material y fabricación por un período de: dos (2) años

El período de garantía comienza en la fecha de compra e HIROKI requiere la presentación del comprobante original de compra para determinar la fecha. Durante el período de garantía HIROKI reparará o reemplazará a su discreción cualquier producto defectuoso. Los productos de reemplazo o las piezas reparadas se garantizarán sólo por el periodo restante de la garantía original.

Política de Envíos

Los consumidores son responsables del envío/flete cuando devuelven las piezas defectuosas a un centro de servicio autorizado por HIROKI.

Política de Garantía

Esta garantía limitada no se aplica a cualquier defecto que resulte de negligencia, accidente, mal uso u otra razón más allá del control razonable de HIROKI, incluido pero no limitado a: desgaste normal, negligencia o falta de seguimiento de las instrucciones del producto, mantenimiento inadecuado o incorrecto; conexión a una fuente de alimentación inapropiada; daños por química del agua, modificación o reparación no autorizada del producto; uso con fines comerciales; incendio, rayo, inundación u otras causas externas.

Esta garantía es válida únicamente en el país de compra en aquellos países donde HIROKI vende y da servicio al mismo modelo con idénticas especificaciones técnicas

Cuando el costo de las reparaciones o el reemplazo no está cubierto por esta garantía, HIROKI asesorará a los propietarios y el costo será a cargo del propietario.

Esta garantía sólo se aplica al comprador original y termina con cualquier transferencia de propiedad.

Planta Hiroki: Francisco Cafferata 3097, Parque Industrial de Burzaco. Buenos Aires, Argentina.

✉ info@hiroki.com.ar ☎ (+549) 11 5037 0417.